

ДалСВЯЗЬ

УСИЛИТЕЛЬ МОЩНОСТИ СИГНАЛА

DS-900-37

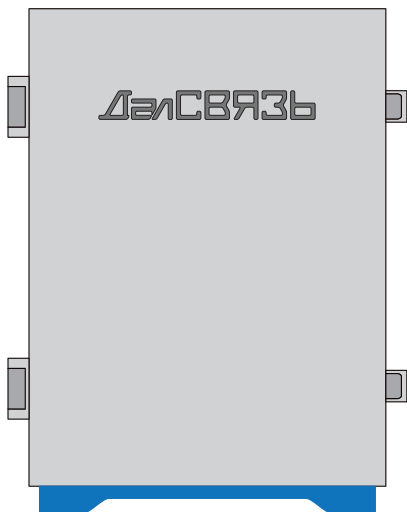

ПАСПОРТ ИЗДЕЛИЯ
ИНСТРУКЦИЯ ПО ЭКСПЛУАТАЦИИ

Уважаемый покупатель!

Благодарим Вас за приобретение усилителя мощности сигнала сотовой связи Далсвязь. Прочитайте внимательно инструкцию по эксплуатации.

Предупреждение:

Запрещается включение усилителя мощности, если к нему не подключены внешняя и внутренняя антенны.

Запрещается отсоединять кабель внешней и/или внутренней антенн, если питание на усилителе мощности включено.

Применение усилителя мощности должно осуществляться согласно действующему законодательству.

Внимание!

Эксплуатация усилителей мощности в условиях нестабильного напряжения питания может привести к его поломке. Рекомендуется подключать усилитель через стабилизатор напряжения или источник бесперебойного питания соответствующей мощности.

Для безопасной работы усилителя мощности сигнала сотовой связи рекомендуется заземлить устройство.

Производитель оставляет за собой право без оповещения клиента вносить конструктивные изменения, не влияющие на основные технические характеристики.

СОДЕРЖАНИЕ

1.	ОБЩИЕ СВЕДЕНИЯ	4
1.1.	Назначение	4
1.2.	Комплектация	5
1.3.	Меры безопасности	5
1.4.	Внешний вид	6
2.	УСТАНОВКА ОБОРУДОВАНИЯ	7
2.1.	Общие требования к размещению антенн и усилителя мощности	7
2.2.	Схема соединений	9
3.	РЕГУЛИРОВКА УСИЛИТЕЛЯ МОЩНОСТИ.....	10
3.1.	Панель управления настройками	10
3.2.	Состояние и описание индикаторов и кнопок панели управления	11
4.	РЕЖИМЫ РАБОТЫ ОБОРУДОВАНИЯ И РЕКОМЕНДАЦИИ ПО НАСТРОЙКЕ	12
5.	ТЕХНИЧЕСКИЕ ХАРАКТЕРИСТИКИ	13
6.	ГАРАНТИЙНЫЕ ОБЯЗАТЕЛЬСТВА	14
7.	ТЕХНИЧЕСКОЕ ОБСЛУЖИВАНИЕ	15
8.	ТРАНСПОРТИРОВКА И ХРАНЕНИЕ	15
9.	УТИЛИЗАЦИЯ ИЗДЕЛИЯ	15
10.	ПАСПОРТ ИЗДЕЛИЯ	16

1. ОБЩИЕ СВЕДЕНИЯ

1.1. Назначение

Усилители мощности Далсвязь предназначены для усиления радиосигналов сетей подвижной радиотелефонной связи соответствующих стандартов со следующей максимальной площадью покрытия внутри помещений:

МОДЕЛЬ	СТАНДАРТЫ СВЯЗИ	ПЛОЩАДЬ ПОКРЫТИЯ
DS-900-37	GSM900, 3G UMTS900	до 10000 м ²

Площадь покрытия может зависеть от нескольких факторов:

- мощности и качества входящего сигнала от базовой станции
- характеристик компонентов системы усиления сотовой связи
- ландшафта местности и метеоусловий
- конструктивных особенностей здания

Применение усилителя мощности позволяет исключить наличие «мертвых» зон внутри помещений, где уровень сигнала недостаточен для уверенной работы абонентских телефонов.

Система усиления сигнала сотовой связи состоит из следующих компонентов:

- Усилитель мощности сигнала сотовой связи Далсвязь
- Антенна внешняя (устанавливается на стену или крышу здания)
- Антенна внутренняя, одна или несколько, по необходимости (устанавливается внутри помещения)
- Делитель сигнала (присутствует в системе усиления при установке двух и более внутренних антенн)
- Линейный усилитель мощности сигнала сотовой связи (необходимость наличия в системе усиления определяется количеством внутренних антенн, длиной коаксиального кабеля и сложностью системы усиления)
- Кабель коаксиальный 50 Ом
- Разъемы высокочастотные, соответствующие марке кабеля
- Грозозащита
- Сетевой фильтр 220 В для адаптера питания

1.2. Комплектация

НАИМЕНОВАНИЕ	КОЛИЧЕСТВО
Усилитель мощности сигнала	1
Кабель питания	1
Комплект крепежа	1
Паспорт изделия, Инструкция по эксплуатации	1
Гарантийный талон (дополнительно)	1

1.3. Меры безопасности

Конфигурация, установка и регулировка усилителя мощности должны осуществляться только квалифицированными специалистами. Неправильная установка усилителя мощности может нарушить работу сотовой системы и быть поводом для предъявления претензий со стороны операторов сотовой связи в адрес конечного потребителя.

При установке усилителя мощности необходимо соблюдать правила техники безопасности при работе с электроприборами. Перед установкой убедитесь в наличии и исправности защитного заземления. Убедитесь, что значение напряжения сети переменного тока соответствует требуемому. Во избежание случаев выхода усилителя мощности из строя следует использовать адаптер питания только из комплекта поставки.

Не вскрывайте усилитель мощности, не дотрагивайтесь до разъемов радиочастотных кабелей при включенном электропитании усилителя мощности, это может привести к электротравмам и поломке прибора.

Устанавливайте усилитель мощности вдали от отопительных приборов и не накрывайте его во избежание перегрева.

Так как усилитель мощности является ВЧ устройством, при работе с ним нужно соблюдать соответствующие правила техники безопасности.

Внимание!

Антенны, делители, линейные усилители, кабель, разъемы, грозозащита и сетевой фильтр для системы усиления сотовой связи в комплект поставки не входят и приобретаются дополнительно.

1.4. Внешний вид

Внешний вид усилителя мощности Далсвязь показан на рисунке 1.

Корпус усилителя выполнен из металла, что позволяет одновременно обеспечить механическую прочность конструкции, достаточный отвод тепла и необходимую экранировку от различных помех.



Рисунок 1

На рисунке 2 показана нижняя панель усилителя мощности, на которой находится разъем питания, разъемы для внешней и внутренней антенн.

Переключатель питания и элементы контроля регулировки усиления расположены внутри корпуса усилителя мощности.

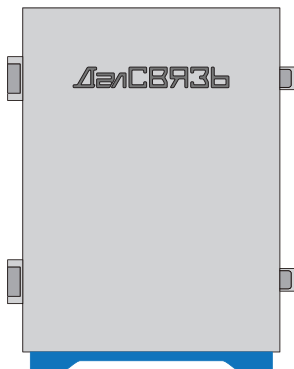

Рисунок 2

2. УСТАНОВКА ОБОРУДОВАНИЯ

2.1. Общие требования к размещению антенн и усилителя мощности

Наружная антенна устанавливается на мачте, на крыше или на фасаде здания в месте, обеспечивающем наибольший уровень сигнала базовой станции, используемого оператором сотовой сети. Внутренняя антенна или антенны размещаются в помещении, где необходимо усилить сигнал сотовой связи.

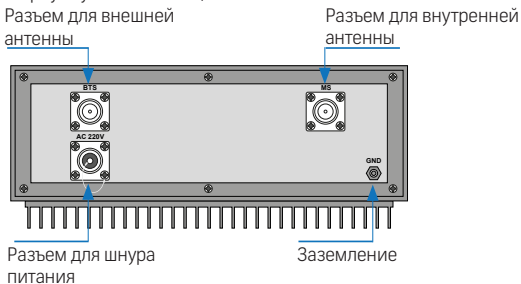
Предварительный выбор места установки внешней антенны желательно осуществлять с использованием специальных измерительных приборов или как минимум с помощью сотового телефона, работающего в «сервисном» режиме. Расстояние между внешней и внутренней антеннами определяется параметрами всех элементов устанавливаемой системы (антенн, усилителя мощности, кабелей, разветвителей, экранирующими и поглощающими свойствами конструкций помещения) и может составлять от 20 до 40 метров. Для нормальной работы усилителя мощности должна обеспечиваться максимально возможная электромагнитная экранировка между антеннами с учетом затухания в подводящих кабелях.



Рисунок 3

На рисунке показано примерное расположение оборудования

Уровень экранировки должен быть как минимум на 20 дБ больше, чем установленное усиление устройства. Во избежание перегрузки усилителя мощности желательно размещать внутренние антенны таким образом, чтобы абонент не мог приблизиться к антенне на расстояние менее одного-двух метров. Для установки усилителя мощности используется крепеж из комплекта поставки для крепления на стену. Усилитель устанавливается на стену так, чтобы ламели радиатора охлаждения были расположены вертикально - для эффективного теплообмена с окружающей средой.

Не следует устанавливать усилитель мощности и адаптер питания вблизи отопительных приборов из-за возможности их перегрева. Длина соединительных кабелей должна быть как можно короче, чтобы вносимые потери сигнала были минимальными, но натяжение кабелей не должно быть чрезмерным. Подсоедините разъемы кабелей от антенн к соответствующим разъемам усилителя мощности. Внутренние поверхности ВЧ разъемов должны быть чистыми. Подключите шнур питания к усилителю. Шнур питания должен быть проложен свободно, без натяжения.

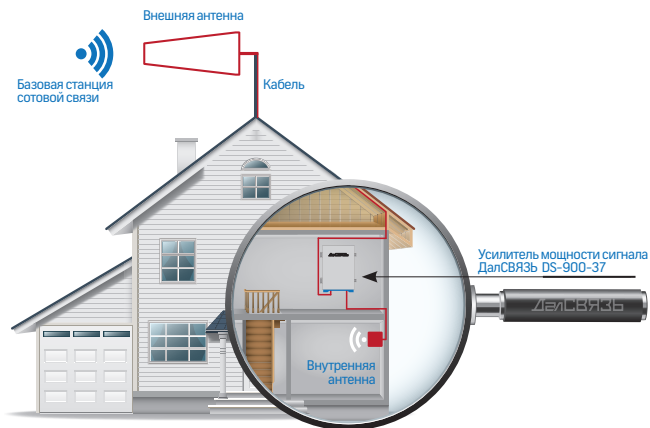
Перед подключением шнура питания к источнику питания 220 В, убедитесь, что переключатель питания внутри усилителя в положении ВЫКЛ.

Усилитель мощности рассчитан на непрерывную круглосуточную эксплуатацию при температуре окружающего воздуха от -10°C до $+55^{\circ}\text{C}$. Выбирая место для установки, необходимо обеспечить хорошую вентиляцию, отсутствие электромагнитных полей, избыточной влажности и других неблагоприятных факторов.

Схема расположения внешней и внутренней антенн относительно друг друга



Рисунок 4

2.2. Схема соединений

При проведении монтажных работ используйте схему соединения приведенную на рисунке 5:

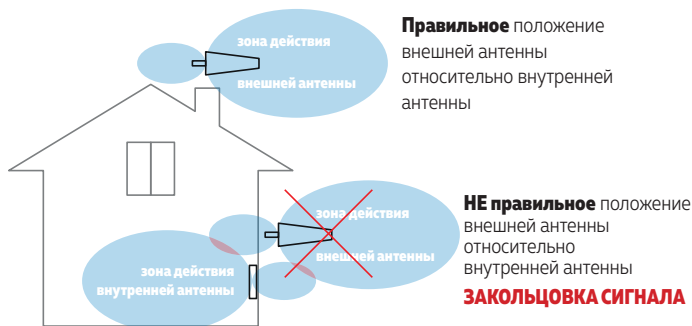

Рисунок 5

- 1 – Внешняя антенна, направленная на базовую станцию
- 2 – Радиочастотный кабель
- 3 – Усилитель мощности
- 4 – Сетевой адаптер питания
- 5 – Радиочастотный кабель
- 6 – Внутренняя антенна, направленная в зону обслуживания абонента

3. РЕГУЛИРОВКА УСИЛИТЕЛЯ МОЩНОСТИ

Убедитесь в надежности и правильности подсоединения антенных кабелей, защитного заземления, кабеля питания.

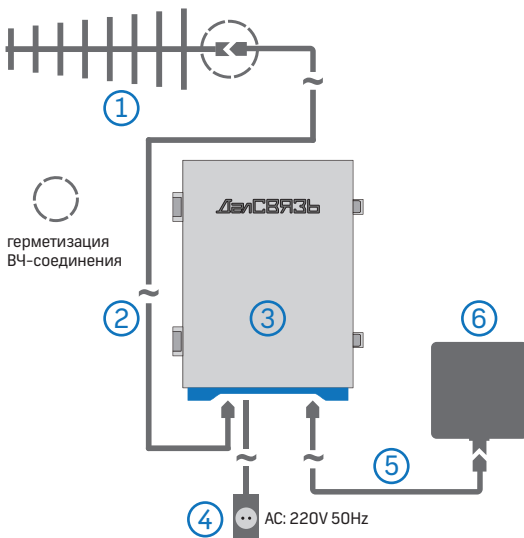
Рычажки DIP переключателей аттенкуаторов DOWNLINK и UPLINK переведите в положение ON (затухание включено).

Убедитесь, что значение напряжения сети переменного тока соответствует требуемому, а также в наличии заземления в сетевой розетке.

Подайте питание на усилитель. После включения питания, проверьте состояние индикаторов ALARM и POWER.

3.1. Панель управления настройками:

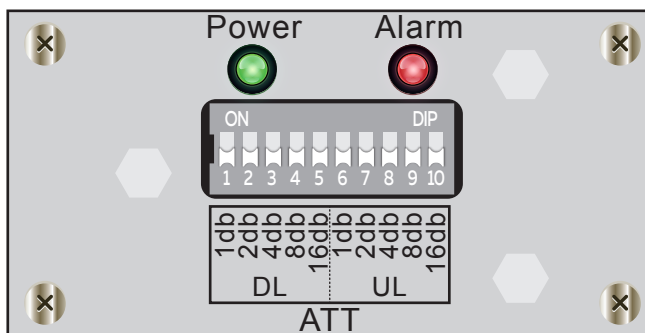

После включения питания усилителя должны светиться зеленый светодиодный индикатор POWER и зеленый (оранжевый) светодиодный индикатор ALARM. Отсутствие свечения индикаторов свидетельствует об отсутствии питания, либо о неисправности оборудования. Свечение светодиодного индикатора ALARM зеленым цветом означает, что ретранслятор работает в линейном режиме, но не обеспечивает максимальную площадь покрытия.

Внимание!

Крышка усилителя после регулировки и настройки системы усиления должна быть плотно закрыта и закреплена, исключая возможность попадания влаги и пыли в корпус усилителя.

Если транспортировка и хранение усилителя проводилась при окружающей температуре ниже 0°C, то перед включением его нужно выдержать при комнатной температуре не менее двух часов.

Убедитесь в надежности и правильности подсоединения антенных кабелей, защитного заземления, кабеля питания.

3.2. Состояние и описание индикаторов и кнопок панели управления

ИНДИКАТОР	СОСТОЯНИЕ	ЗНАЧЕНИЕ
Power	Индикатор питания	
	Зеленый	Питание подключено
	Индикатор не горит	Питание не подключено
Alarm	Индикатор режима работы усилителя мощности	
	Зеленый	Устройство работает в штатном режиме
	Оранжевый	Устройство работает в штатном режиме под управлением FHE
	Красный	Возбуждение усилителя
	Индикатор не горит	Устройство не работает

Малогабаритные DIP переключатели аттенюатора UPLINK и DOWNLINK позволяют регулировать (в сторону уменьшения) коэффициент усиления прибора отдельно в прямом и обратном направлении в диапазоне 31 дБ с шагом 1 дБ. Чтобы изменить вносимое затухание аттенюатора, необходимо перевести соответствующие рычажки переключателей в положение отличное от предыдущего (ON – затухание включено).

Добавляйте усиление прибора одновременно в обоих направлениях DOWNLINK (от базовой станции к абоненту) и UPLINK (от абонента к базовой станции) уменьшением величины затухания соответствующих аттенюаторов до момента, когда зеленый цвет светодиодного индикатора ALARM сменится на оранжевый. Это означает, что оборудование вышло на свою номинальную мощность, при которой обеспечивается максимальный радиус зоны покрытия с соблюдением требований по линейности усиления.

Это рекомендуемый режим работы усилителя.

При перегрузке оборудования (сигнал от базовой станции слишком велик) светодиодный индикатор ALARM меняет зеленый или оранжевый цвет свечения на красный.

В этом случае уменьшите коэффициент усиления усилителя, а если этого недостаточно, измените ориентацию направленной в сторону базовой станции наружной антенны до погасания красного индикатора перегрузки.

Если красный индикатор перегрузки светится при любом положении наружной антенны, возможно самовозбуждение усилителя.

Отключите питание. Отключите кабель внутренней антенны, на разъем OUTPUT установите согласованную нагрузку. Включите питание. Если индикатор ALARM поменяет цвет на зеленый или оранжевый, то это может означать, что данное расположение элементов системы приводит к самовозбуждению усилителя.

Это свидетельствует о недостаточной развязке между внутренней и внешней антеннами. Также причиной может быть некачественная установка кабельных разъемов и/или использование кабеля ненадлежащего качества.

При невозможности достижения улучшения связи при использовании данного усилителя следует обратиться за техподдержкой на сайт производителя (www.dalsvyaz.ru).

4. РЕЖИМЫ РАБОТЫ ОБОРУДОВАНИЯ И РЕКОМЕНДАЦИИ ПО НАСТРОЙКЕ

СОСТОЯНИЕ	РЕШЕНИЕ
<p>Достаточная зона покрытия, Красный индикатор Alarm</p> <p><u>ПРИЧИНА:</u> Входной сигнал в диапазоне слишком сильный или развязка между внешней и внутренней антеннами недостаточна</p>	<p>Уменьшить усиление. Если индикатор не сменит цвет на зеленый, изменить направление или место установки внешней антенны</p> <p>Увеличить развязку между внешней и внутренними антеннами, используя направленные свойства антенн или экранирующие свойства межкомнатных перегородок, перекрытий и/или кровли</p> <p>Установить внешнюю антенну выше — на мачту или кронштейн</p>
<p>Недостаточная зона покрытия, все индикаторы зеленого цвета.</p> <p><u>ПРИЧИНА:</u> Недостаточный сигнал на внутренних антеннах от усилителя мощности</p>	<p>Сигнал теряется в системе — проверить соединения</p> <p>Уменьшить длину кабеля в системе или заменить на кабель с меньшими потерями</p> <p>Установить дополнительные внутренние антенны, если это допустимо системой усиления, или антенны с большим коэффициентом усиления</p> <p>Подсоединить одну из внутренних антенн напрямую к основному усилителю и проверить связь, определив таким образом возможную неисправность основного усилителя или линейного усилителя</p> <p>Заменить усилитель на другой — более мощный, с большим коэффициентом усиления</p>
<p>Недостаточная зона покрытия, Красный индикатор Alarm</p> <p><u>ПРИЧИНА:</u> Развязка между внешней и внутренней антеннами недостаточна</p>	<p>Увеличить развязку между внешней и внутренними антеннами, используя направленные свойства антенн или экранирующие свойства межкомнатных перегородок, перекрытий и/или кровли</p> <p>Установить внешнюю антенну выше — на мачту или кронштейн</p>
<p>Индикаторы не горят</p>	<p>Проверить питание усилителя мощности — подключен ли адаптер питания к розетке и к устройству. В случае неисправности адаптера питания, обратитесь в сервисный центр</p>
<p>Если система усиления сотовой связи работает некорректно и не удалось добиться штатного режима работы, обратитесь к продавцу оборудования или в службу поддержки компании ДалСВЯЗЬ.</p>	

5. ТЕХНИЧЕСКИЕ ХАРАКТЕРИСТИКИ

DS-900-37

ПАРАМЕТРЫ		Uplink (UL)	Downlink (DL)
Рабочий диапазон частот (МГц)		880-915	925-960
Коэффициент усиления (дБ)		85±2	95±2
Максимальная выходная мощность (дБм)		27±2	37±2
Диапазон регулировки коэффициента усиления (дБ), с шагом 1 дБ		31	
Неравномерность АЧХ (дБ), не более		8	
Интермодуляционные составляющие (дБм), менее	9кГц-1ГГц	-36	
	1ГГц-12,75ГГц	-30	
Коэффициент шума (дБм), не более		6	
КСВн входа и выхода, не более		2	
Питание		АС: 90-265 В, 50 Гц	
Потребляемая мощность (Вт), не более		85	
Диапазон рабочих температур (°С)		-10°...+55°	
Разъемы		N-тип, розетка	
Габаритные размеры (мм)		490x380x270	
Вес брутто/нетто (кг)		20 / 15	
Степень защиты корпуса		IP65	

6. ГАРАНТИЙНЫЕ ОБЯЗАТЕЛЬСТВА

- 6.1. Производитель гарантирует исправность изделия при соблюдении правил эксплуатации изложенных в настоящей инструкции.
- 6.2. Гарантийное обслуживание производится только при наличии паспорта изделия или гарантийного талона и документа, подтверждающего покупку изделия.
- 6.3. Гарантийный срок 24 месяца со дня продажи изделия. В случае отсутствия документа подтверждающего покупку изделия, гарантийный срок исчисляется от даты производства изделия. Установленный срок службы 5 лет.
По истечении срока службы устройство не представляет опасности для жизни, здоровья и имущества потребителя. Возможно дальнейшее использование устройства по его прямому назначению.
- 6.4. При необоснованном обращении в сервисный центр покупателю может быть выставлен счет за диагностику неисправности.
- 6.5. Доставка изделия в сервисный центр осуществляется покупателем самостоятельно.
- 6.6. Претензии по комплектации и Внешнему виду изделия принимаются только при его покупке.
- 6.7. Гарантии не распространяются на ущерб, причиненный другому оборудованию, работающему в сопряжении с данным изделием.
- 6.8. Гарантийные обязательства не распространяется на изделие в следующих случаях:
- выход изделия из строя по вине покупателя (нарушение им правил эксплуатации, неправильная установка и подключение, несоблюдение рабочей температуры и т.п.);
 - наличие Внешних и/или внутренних механических повреждений, полученных в результате неправильной эксплуатации, установки или транспортировки;
 - наличие признаков ремонта неуполномоченными лицами;
 - наличие повреждений, полученных в результате аварий, воздействия огня, влаги, посторонних предметов и т.п.;
 - наличие повреждений, полученных в результате неправильного подключения изделия к электросети и/или эксплуатации изделия при нестабильном напряжении в электросети (отклонения более допустимого значения), а также отсутствия заземления;
 - наличие повреждений, вызванных неблагоприятными атмосферными воздействиями (молнии, смерчи и т.п.).
- 6.9. Полный перечень гарантийных обязательств указан на сайте dalsvyaz.ru

7. ТЕХНИЧЕСКОЕ ОБСЛУЖИВАНИЕ

Профилактический осмотр усилителя мощности сигнала необходимо производить регулярно, не реже одного раза в три месяца для усилителей, установленных на улице и не реже одного раза в полгода для усилителей, установленных в помещении. При осмотре обращайте внимание на индикацию режимов работы оборудования.

Состояние и описание индикаторов дисплея описано в разделе 3.3. настоящей инструкции по эксплуатации.

8. ТРАНСПОРТИРОВКА И ХРАНЕНИЕ

Допускается транспортировка усилителей мощности сигнала всеми видами транспорта в упаковке при условии защиты от воздействия прямых атмосферных осадков. Климатические условия транспортирования: температура окружающего воздуха от -40°C до $+70^{\circ}\text{C}$, относительная влажность воздуха до 98% при температуре $+35^{\circ}\text{C}$.

Допускается кратковременное (гарантийное) хранение усилителей в торгующей организации сроком до 6 месяцев от даты выпуска согласно гарантийному талону и/или маркировке изделия. Оборудование должно храниться в отапливаемом помещении в следующих условиях: температура окружающего воздуха от -5°C до $+45^{\circ}\text{C}$, относительная влажность воздуха до 85% при температуре $+25^{\circ}\text{C}$ без образования конденсата.

9. УТИЛИЗАЦИЯ ИЗДЕЛИЯ

Утилизацию продукции, содержащей электронные компоненты, необходимо производить в соответствии с местными законами и нормативными актами. Для подробной информации о правилах утилизации обратитесь к местным органам власти.

Внимание!

Категорически запрещается разбирать устройство и производить самостоятельный ремонт, во избежание получения травм и снятия усилителя с гарантийного обслуживания.

10. ПАСПОРТ ИЗДЕЛИЯ

Модель усилителя мощности и серийный номер изделия указаны в гарантийном талоне.

Дата изготовления изделия определяется по 4 цифрам серийного номера, начиная с пятого знака – год и месяц изготовления.

Претензии и предложения принимаются по адресу:
115419, Россия, г. Москва, ул. Орджоникидзе, д. 11, стр. 1 А,
ООО «ДалСВЯЗЬ»
Тел: +7 (495) 120-35-51; E-mail: opt@dalsvyaz.ru

ДалСВЯЗЬ

Москва (v.02) Все права защищены ДалСВЯЗЬ © 2019
www.dalsvyaz.ru